

# 安装手册

## 企业级无线VPN路由器

# 声明

Copyright © 2018 普联技术有限公司  
版权所有, 保留所有权利

未经普联技术有限公司明确书面许可, 任何单位或个人不得擅自仿制、复制、誊抄或转译本手册部分或全部内容, 且不得以营利为目的进行任何方式(电子、影印、录制等)的传播。

**TP-LINK**<sup>®</sup>为普联技术有限公司注册商标。本手册提及的所有商标, 由各自所有人拥有。本手册所提到的产品规格和资讯仅供参考, 如有内容更新, 恕不另行通知。除非有特殊约定, 本手册仅作为使用指导, 所作陈述均不构成任何形式的担保。

## 相关文档

---

除本安装手册外，我们还提供以下文档的电子版本。如需获取最新产品资料，请登录<http://www.tp-link.com.cn>。

文档名称	用途
《企业级无线VPN路由器安装手册》	介绍了该系列路由器的安装过程、启动以及常见故障处理
《企业级无线VPN路由器用户手册》	介绍了该系列路由器的各个功能应用以及常见功能使用问题处理
《设备防雷安装手册》	介绍了设备安装中如何做好防雷措施以避免设备雷击损坏

## 安装手册简介

---

《企业级无线VPN路由器安装手册》主要介绍了企业级无线VPN路由器的硬件特性、安装方法以及在安装过程中应注意事项。

本手册包括以下章节：

第1章：产品介绍。简述路由器的基本功能特性并详细介绍外观信息。

第2章：产品安装。指导路由器的硬件安装方法以及注意事项。

第3章：硬件连接。指导路由器与其他设备之间的连接及注意事项。

第4章：配置指南。介绍快速设置路由器的方法。

附录A：常见故障处理。

附录B：技术参数表格。



说明：在安装设备之前及安装设备过程中为避免可能出现的设备损坏及人身伤害，请仔细阅读本手册相关内容。

---

## 阅读对象

---

本手册适合下列人员阅读：

网络工程师



网络管理人员

## 约定

---

在本手册以下部分，如无特别说明，所提到的路由器是指企业级无线VPN路由器，且以TL-WVR450G为例进行介绍。

本手册采用了如下几种醒目标志来表示操作过程中应该注意的地方，这些标志的意义如下：

	该图标表示需引起重视的警告事项。
	该图标表示提醒操作中应注意的事项，如果操作错误可能导致设备损坏等不良后果。
	该图标表示对操作内容的描述进行必要的补充和说明。



# 目录

---

第1章	产品介绍	01
1.1	产品简介	01
1.2	产品外观	02
第2章	产品安装	17
2.1	物品清单	17
2.2	安装注意事项	17
2.3	安装工具准备	19
2.4	产品安装	19
第3章	硬件连接	22
3.1	连接线缆	22
3.2	连接电源	23
3.3	设备初始化	23
3.4	安装后检查	23
第4章	配置指南	24
4.1	设置计算机	24
4.2	设置路由器	24
4.3	登录成功	27
4.4	无线网络连接	28
附录A	常见故障处理	30
附录B	技术参数规格	31

# 第1章 产品介绍

## 1.1 产品简介

TP-LINK公司全新开发的企业级无线VPN路由器系列产品，支持高速无线接入，并提供IPSec/PPTP/L2TP VPN、上网行为管理（应用限制/网址过滤/带宽限制/访问策略/文件下载）、防火墙（ARP防护/攻击防护/有线MAC过滤）、多WAN口负载均衡、微信连Wi-Fi、Web认证、AP管理等丰富的软件功能，主要定位于中小企业、办公室等需要高速无线接入的中小型网络环境。

本系列路由器目前具体包含型号如下：

产品型号	产品名称
TL-WVR300	300M无线企业VPN路由器
TL-WVR302	企业级300M无线VPN路由器
TL-WVR308	企业级300M无线VPN路由器
TL-WVR450	企业级450M无线VPN路由器
TL-WVR458	企业级450M无线VPN路由器
TL-WVR450G	450M无线企业VPN路由器
TL-WVR458G	企业级450M无线VPN路由器
TL-WVR900G	AC900双频无线企业VPN路由器
TL-WVR1200G	企业级AC1200双频无线VPN路由器
TL-WVR1300G	企业级AC1350双频无线VPN路由器
TL-WVR1750G	企业级AC1750双频无线VPN路由器
TL-WVR458P	企业级450M无线VPN路由器

## 1.2 产品外观

### ■ TL-WVR300/TL-WVR302

TL-WVR300/TL-WVR302前面板如图1-1所示。



图1-1 TL-WVR300/TL-WVR302前面板示意图

#### 指示灯含义

指示灯	描述	工作状态	工作说明
PWR	电源指示灯	常亮	供电正常
		不亮	电源关闭或电源故障
SYS	系统指示灯	常亮或不亮	系统工作异常
		闪烁	系统工作正常
WLAN	无线状态指示灯	快闪	有无线数据传输
		慢闪	正常工作, 无数据传输
		常亮	系统故障
		不亮	无线功能关闭
Link/Act	状态指示灯	常亮	链路建立
		闪烁	端口在收发数据
		不亮	链路未建立

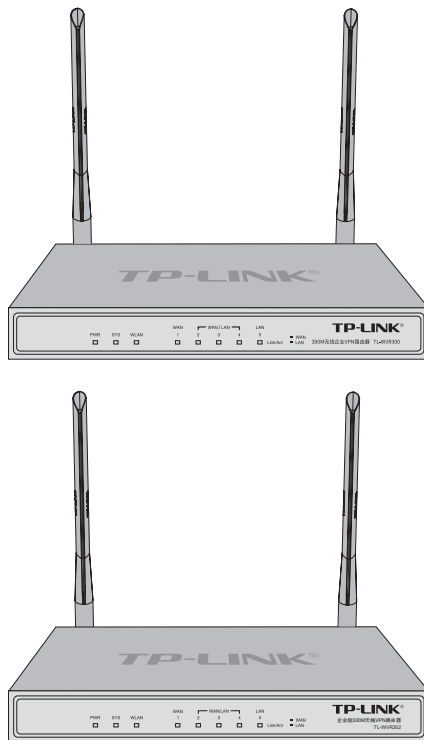

说明：Link/Act指示灯为黄色表示相应端口为WAN口，绿色表示相应端口为LAN口。

TL-WVR300/TL-WVR302后面板如图1-2所示。



图1-2 TL-WVR300/TL-WVR302后面板示意图

#### 接口说明

接口	数量	用途
WAN	1个 (10M/100M)	连接到DSL/Cable Modem或ISP提供的以太网接口，接入因特网
LAN	1个 (10M/100M)	连接计算机或交换机的以太网接口
WAN/LAN	3个 (10M/100M)	可根据需求将接口配置成WAN口或LAN口

#### RESET键

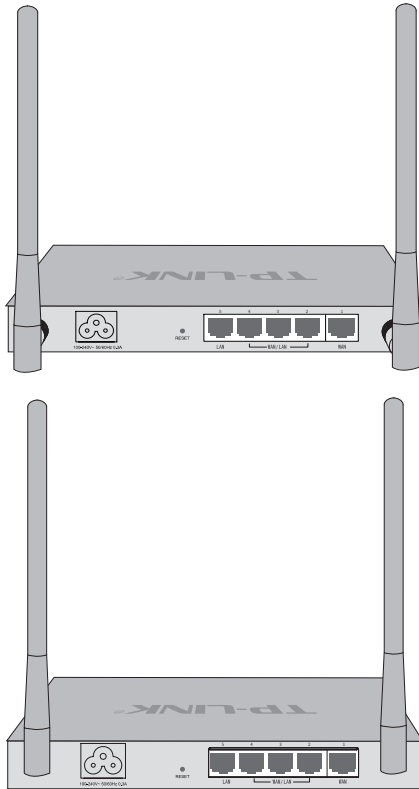
复位键。复位操作为：通电状态下长按RESET键，待系统指示灯闪烁5次后松开RESET键，路由器将自动恢复出厂设置并重启。恢复出厂设置后，默认管理地址为tplogin.cn，用户在恢复出厂设置后首次登录时需自定义用户名和密码。

### 电源插座

这是一个三相电源插座，把电源线阴性插头接到这个插座上，阳性插头接到交流电源上。

### 天线

TL-WVR300有两根天线，可拆卸，用于收发无线数据。

TL-WVR302有两根天线，不可拆卸，用于收发无线数据。



注意：请使用原装电源线。

## ■ TL-WVR308

TL-WVR308前面板如图1-3所示。



图1-3 TL-WVR308前面板示意图

### 前面板指示灯含义

指示灯	描述	工作状态	工作说明
SYS	系统指示灯	常亮或不亮	系统工作异常
		闪烁	系统工作正常

### Reset键

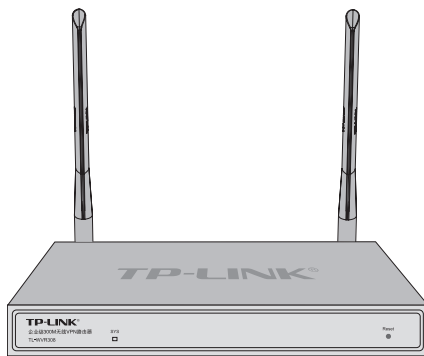
复位键。复位操作为：通电状态下长按Reset键，待系统指示灯闪烁5次后松开Reset键，路由器将自动恢复出厂设置并重启。恢复出厂设置后，默认管理地址为tplogin.cn，用户在恢复出厂设置后首次登录时需自定义用户名和密码。

TL-WVR308后面板如图1-4所示。



图1-4 TL-WVR308后面板示意图

#### 后面板指示灯含义

指示灯	描述	工作状态	工作说明
Link/Act	状态指示灯	常亮	链路建立
		闪烁	端口在收发数据
		不亮	链路未建立

#### 接口说明

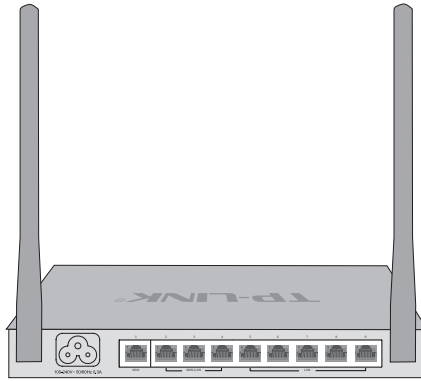
接口	数量	用途
WAN	1个 (10M/100M)	连接到DSL/Cable Modem或ISP提供的以太网接口, 接入因特网
LAN	5个 (10M/100M)	连接计算机或交换机的以太网接口
WAN/LAN	3个 (10M/100M)	可根据需求将接口配置成WAN口或LAN口

#### 电源插座

这是一个三相电源插座, 把电源线阴性插头接到这个插座上, 阳性插头接到交流电源上。

#### 天线

TL-WVR308有两根天线, 不可拆卸, 用于收发无线数据。



注意: 请使用原装电源线。

## ■ TL-WVR450/TL-WVR458

TL-WVR450/TL-WVR458前面板图1-5所示。



图1-5 TL-WVR450/TL-WVR458前面板示意图

### 前面板指示灯含义

指示灯	描述	工作状态	工作说明
SYS	系统指示灯	常亮或不亮	系统工作异常
		闪烁	系统工作正常

### Reset键

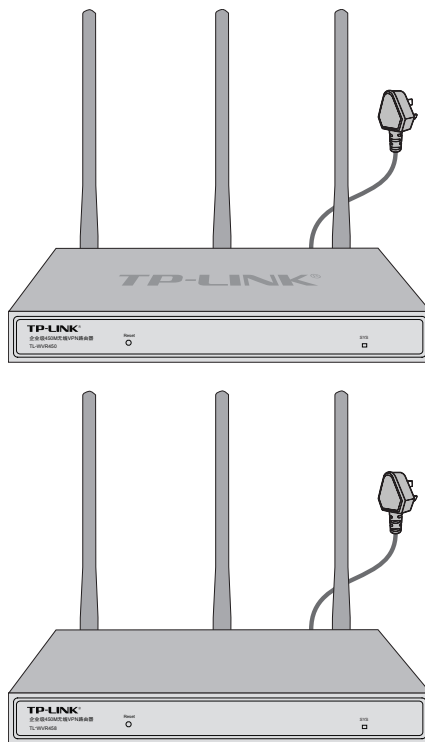
复位键。复位操作为：通电状态下长按Reset键，待系统指示灯闪烁5次后松开Reset键，路由器将自动恢复出厂设置并重启。恢复出厂设置后，默认管理地址为tplogin.cn，用户在恢复出厂设置后首次登录时需自定义用户名和密码。

TL-WVR450/TL-WVR458后面板图1-6所示。



图1-6 TL-WVR450/TL-WVR458后面板示意图

### 电源插座

此产品必须接地，请用户使用接地插座，并将电源插头接到交流电源上。

### 后面板指示灯含义

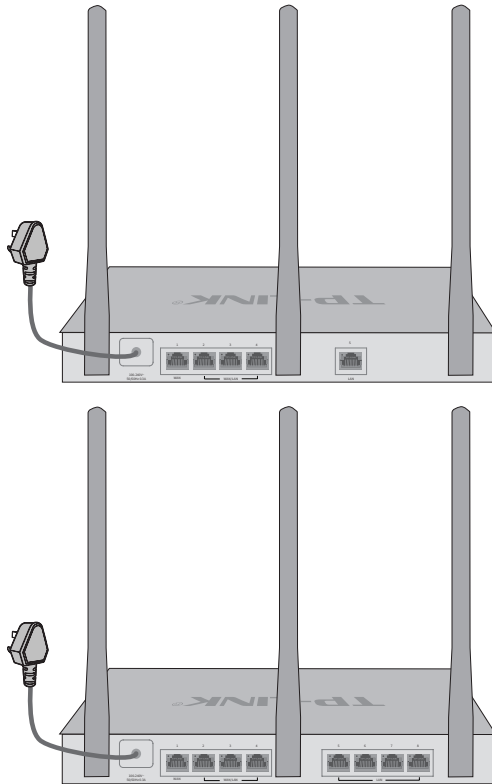
指示灯	描述	工作状态	工作说明
Link/Act	状态指示灯	常亮	链路建立
		闪烁	端口在收发数据
		不亮	链路未建立

### TL-WVR450接口说明

接口	数量	用途
WAN	1个 (10/100M)	连接到DSL/Cable Modem或ISP提供的以太网接口，接入因特网
LAN	1个 (10/100M)	连接计算机或交换机的以太网接口
WAN/LAN	3个 (10/100M)	可根据需求将该接口配置成WAN口或LAN口



## TL-WVR458接口说明

接口	数量	用途
WAN	1个 (10/100M)	连接到DSL/Cable Modem或ISP提供的以太网接口, 接入因特网
LAN	4个 (10/100M)	连接计算机或交换机的以太网接口
WAN/LAN	3个 (10/100M)	可根据需求将该接口配置成WAN口或LAN口

## ■ TL-WVR450G

TL-WVR450G前面板如图1-7所示。



图1-7 TL-WVR450G前面板示意图

### 指示灯含义

指示灯	描述	工作状态	工作说明
PWR	电源指示灯	常亮	供电正常
		不亮	电源关闭或电源故障
SYS	系统指示灯	常亮或不亮	系统工作异常
		闪烁	系统工作正常
WLAN	无线状态指示灯	常亮	无线功能开启
		闪烁	有无线数据传输
		不亮	无线功能关闭
WAN/LAN	端口类型指示灯	常亮	端口为WAN口
		不亮	端口为LAN口
1000M/100M/10M	速率/状态指示灯	绿色	端口工作在1000Mbps模式
		黄色	端口工作在10/100Mbps模式
		常亮	链路建立
		闪烁	端口在收发数据
		不亮	链路未建立

## 接口说明

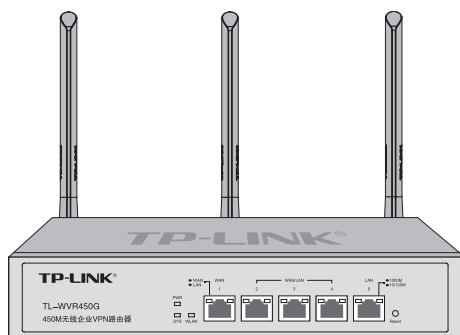
接口	数量	用途
WAN	1个 (10/100/1000M)	连接到DSL/Cable Modem或ISP提供的以太网接口, 接入因特网
LAN	1个 (10/100/1000M)	连接计算机或交换机的以太网接口
WAN/LAN	3个 (10/100/1000M)	可根据需求将该接口配置成WAN口或LAN口

## Reset键

复位键。复位操作为：通电状态下长按Reset键，待系统指示灯快速闪烁5次后松开Reset键，路由器将自动恢复出厂设置并重启。恢复出厂设置后，默认管理地址为tplogin.cn，用户在恢复出厂设置后首次登录时需自定义用户名和密码。

TL-WVR450G后面板如图1-8所示。



图1-8 TL-WVR450G后面板示意图

## 电源插座

这是一个三相电源插座，把电源线阴性插头接到这个插座上，阳性插头接到交流电源上。

## 天线

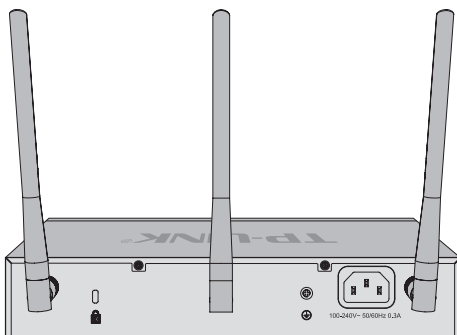
TL-WVR450G有三根天线，可拆卸，用于收发无线数据。

## 肯辛通锁孔

TL-WVR450G提供一个安全锁孔，可以将肯辛通锁插入锁孔以防路由器被盗。

## 防雷接地柱

位于电源接口左侧，请使用导线接地，以防雷击。详细防雷措施请参见《设备防雷安装手册》。



注意：请使用原装电源线。

## ■ TL-WVR458G

TL-WVR458G前面板如图1-9所示。



图1-9 TL-WVR458G前面板示意图

### 指示灯含义

指示灯	描述	工作状态	工作说明
PWR	电源指示灯	常亮	供电正常
		不亮	电源关闭或电源故障
SYS	系统指示灯	常亮或不亮	系统工作异常
		闪烁	系统工作正常
WLAN	无线状态指示灯	常亮	无线功能开启
		闪烁	有无线数据传输
		不亮	无线功能关闭
WAN/LAN	端口类型指示灯	常亮	端口为WAN口
		不亮	端口为LAN口
1000M/100M/10M	速率/状态指示灯	绿色	端口工作在1000Mbps模式
		黄色	端口工作在10/100Mbps模式
		常亮	链路建立
		闪烁	端口在收发数据
		不亮	链路未建立
USB	USB设备连接状态指示灯	常亮	已连接USB设备
		不亮	未连接设备

## 接口说明

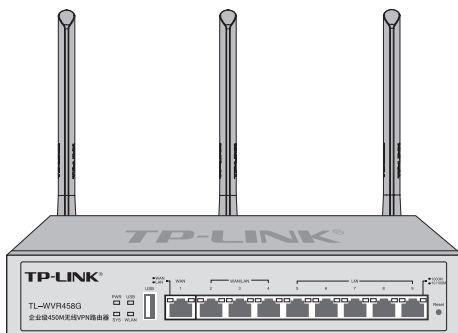
接口	数量	用途
WAN	1个 (10/100/1000M)	连接到DSL/Cable Modem或ISP提供的以太网接口, 接入因特网
LAN	5个 (10/100/1000M)	连接计算机或交换机的以太网接口
WAN/LAN	3个 (10/100/1000M)	可根据需求将该接口配置成WAN口或LAN口
USB	1个	连接USB设备

## Reset键

复位键。复位操作为：通电状态下长按Reset键，待系统指示灯快速闪烁5次后松开Reset键，路由器将自动恢复出厂设置并重启。恢复出厂设置后，默认管理地址为tplogin.cn，用户在恢复出厂设置后首次登录时需自定义用户名和密码。

TL-WVR458G后面板如图1-10所示。



图1-10 TL-WVR458G后面板示意图

## 电源插座

这是一个三相电源插座，把电源线阴性插头接到这个插座上，阳性插头接到交流电源上。

## 天线

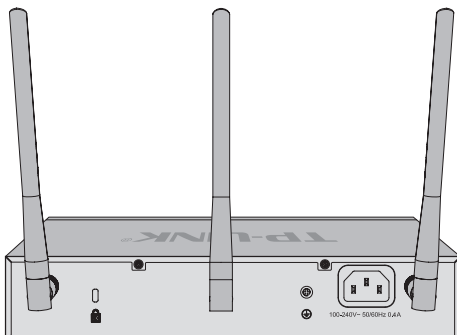
TL-WVR458G有三根天线，可拆卸，用于收发无线数据。

## 肯辛通锁孔

TL-WVR458G提供一个安全锁孔，可以将肯辛通锁插入锁孔以防路由器被盗。

## 防雷接地柱

位于电源接口左侧，请使用导线接地，以防雷击。详细防雷措施请参见《设备防雷安装手册》。



注意：请使用原装电源线。

■ TL-WVR900G/TL-WVR1200G/TL-WVR1300G/TL-WVR1750G

TL-WVR900G/TL-WVR1200G/TL-WVR1300G/TL-WVR1750G以TL-WVR900G为例进行说明。

TL-WVR900G/TL-WVR1200G/TL-WVR1300G/TL-WVR1750G前面板如图1-11所示。



图1-11 TL-WVR900G/TL-WVR1200G/TL-WVR1300G/TL-WVR1750G前面板示意图

## 指示灯含义

指示灯	描述	工作状态	工作说明
PWR	电源指示灯	常亮	供电正常
		不亮	电源关闭或电源故障
SYS	系统指示灯	常亮或不亮	系统工作异常
		闪烁	系统工作正常
2.4GHz	2.4GHz无线状态指示灯	常亮	2.4GHz频段开启
		快闪	在2.4GHz频段上有无线数据传输
		不亮	2.4GHz频段关闭
5GHz	5GHz无线状态指示灯	常亮	5GHz频段开启
		闪烁	在5GHz频段上有无线数据传输
		不亮	5GHz频段关闭
WAN/LAN	端口类型指示灯	常亮	端口为WAN口
		不亮	端口为LAN口
1000M/100M/10M	速率/状态指示灯	绿色	端口工作在1000Mbps模式
		黄色	端口工作在10/100Mbps模式
		常亮	链路建立, 无数据传输
		闪烁	端口在收发数据
		不亮	链路未建立
USB	USB设备连接状态指示灯	常亮	已连接USB设备
		不亮	未连接设备

## 接口说明

接口	数量	用途
WAN	1个 (10/100/1000M)	连接到DSL/Cable Modem或ISP提供的以太网接口, 接入因特网
LAN	1个 (10/100/1000M)	连接计算机或交换机的以太网接口
WAN/LAN	3个 (10/100/1000M)	可根据需求将该接口配置成WAN口或LAN口
USB	1个	连接USB设备

## Reset键

复位键。复位操作为：通电状态下长按Reset键，待系统指示灯快速闪烁5次后松开Reset键，路由器将自动恢复出厂设置并重启。恢复出厂设置后，默认管理地址为tplogin.cn，用户在首次登录时需自定义用户名和密码。

TL-WVR900G/TL-WVR1200G/TL-WVR1300G/TL-WVR1750G后面板如图1-12所示。



图1-12 TL-WVR900G/TL-WVR1200G/TL-WVR1300G/TL-WVR1750G后面板示意图

### 电源插座

这是一个三相电源插座，把电源线阴性插头接到这个插座上，阳性插头接到交流电源上。

### 防雷接地柱

位于电源接口左侧，请使用导线接地，以防雷击。详细防雷措施请参见《设备防雷安装手册》。

### 肯辛通锁孔

TL-WVR900G/TL-WVR1200G/TL-WVR1300G/TL-WVR1750G提供一个安全锁孔，可以将肯辛通锁插入锁孔以防路由器被盗。

### 天线

TL-WVR900G/TL-WVR1200G有四根天线，TL-WVR1300G有五根天线，TL-WVR1750G有六根天线，用于收发无线数据。



注意：请使用原装电源线。

## ■ TL-WVR458P

TL-WVR458P前面板如图1-13所示。



图1-13 TL-WVR458P前面板示意图

### 前面板指示灯含义

指示灯	描述	工作状态	工作说明
SYS	系统指示灯	常亮或不亮	系统工作异常
		闪烁	系统工作正常

TL-WVR458P后面板如图1-14所示。

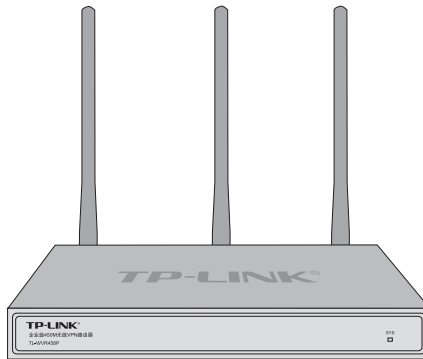

图1-14 TL-WVR458P后面板示意图



## 后面板指示灯含义

指示灯	描述	工作状态	工作说明
Link/Act	状态指示灯	常亮	链路建立
		闪烁	端口在收发数据
		不亮	链路未建立

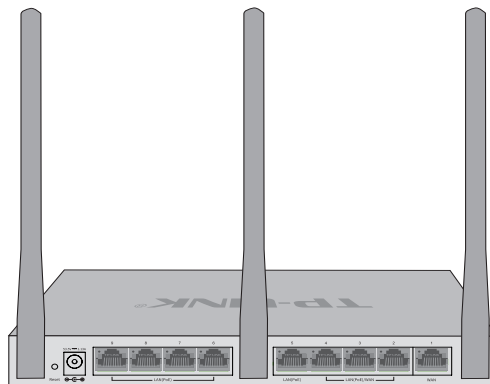
## 接口说明

接口	数量	用途
WAN	1个 (10/100M)	连接到DSL/Cable Modem或ISP提供的以太网接口, 接入因特网
LAN	5个 (10/100M)	连接计算机或交换机的以太网接口
WAN/ LAN	3个 (10/100M)	可根据需求将该接口配置成WAN口或LAN口

## PoE供电

PoE供电	PoE端口	2-9
	PoE标准	IEEE 802.3af/at
	端口最大供电功率	30W
	整机最大供电功率	50W
	PoE端口优先级	端口号越大, 优先级越高

## Reset键

复位键。复位操作为：通电状态下长按Reset键，待系统指示灯闪烁5次后松开Reset键，路由器将自动恢复出厂设置并重启。恢复出厂设置后，默认管理地址为tplogin.cn，用户在首次登录时需自定义用户名和密码。

## 第2章 产品安装

### 2.1 物品清单

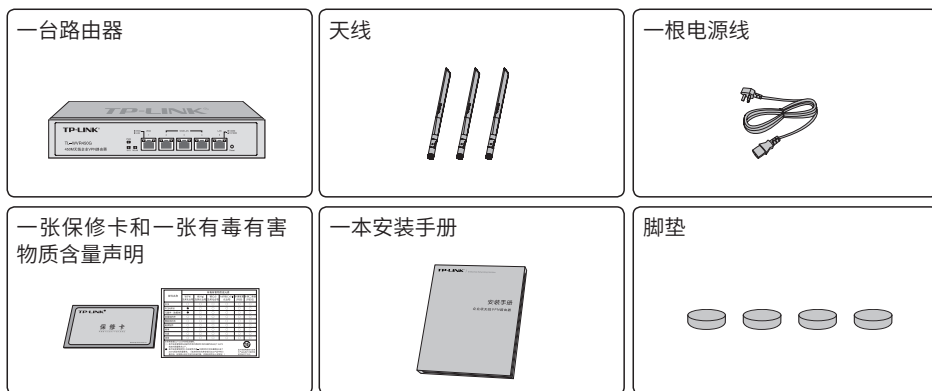

注意：物品清单以TL-WVR450G为例，其他机型天线配件会略有不同（对于TL-WVR302、TL-WVR308、TL-WVR450、TL-WVR458，路由器和天线为一体）。如果发现配件短缺或损坏的情况，请及时和当地经销商联系。

### 2.2 安装注意事项



警告：此为A级产品，在生活环境中，该产品可能会造成无线电干扰。在这种情况下，可能需要用户对干扰采取切实可行的措施。

#### ■ 安装安全注意事项

- 安装过程中电源保持关闭状态，同时佩戴防静电手腕，并确保防静电手腕与皮肤良好接触，避免潜在的安全隐患；
- 路由器需在正确的电压下才能正常工作，请确认供电电压与路由器所标示的电压相符；
- 路由器通电前请确认不会引起电源电路超负荷，以免影响路由器正常工作甚至造成不必要的损坏；
- 为减少受电击的危险，在路由器工作时不要打开外壳，即使在不带电的情况下，也不要自行打开；
- 清洁路由器之前，应先将路由器电源插头拔出，请勿用湿润面料擦拭，请勿用液体清洗。
- 使用过程中，请保持路由器底部朝下水平放置，避免潜在的安全隐患。

## ■ 安装环境注意事项

### 温度/湿度



为保证路由器长期稳定工作，延长使用寿命，请维持环境一定的温度和湿度。过高或过低的环境湿度易引起绝缘材料漏电、变形甚至金属部件锈蚀现象，温度过高会加速绝缘材料的老化过程，严重影响设备使用寿命。该系列路由器的正常工作和存储温度/湿度如下表2-1所示：

环境描述	温度	相对湿度
工作环境	0°C~40°C	10%~90%RH 无凝结
存储环境	-40°C~70°C	5%~90%RH 无凝结

表2-1 路由器正常使用的温度/湿度要求

### 室内防尘



灰尘落在路由器表面会造成静电吸附，使金属接点接触不良。虽然设备本身在防静电方面做了一定措施，但当静电超过一定强度时，仍会对内部电路板上的电子元器件造成致命的破坏，为避免静电影响设备正常工作，请注意以下事项：

- 定期除尘，保持室内空气清洁；
- 确认设备良好接地，保证静电顺利转移。

### 电磁干扰

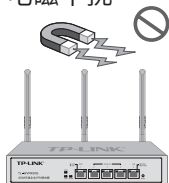

电磁干扰会以电容耦合、电感耦合、阻抗耦合等等传导方式对设备内部的电容、电感等电子元器件造成影响，为减少电磁干扰因素造成的不利影响，请注意以下事项：

- 供电系统采取必要抗电网干扰措施；
- 路由器应远离高频大功率、大电流设备，如无线发射台等；
- 必要时采取电磁屏蔽措施。

## 防雷要求

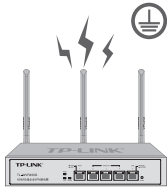

雷击发生时，在瞬间会产生强大电流，放电路径上空气会被瞬间加热至20000摄氏度，瞬间大电流足以给电子设备造成致命的损害。为达到更好的防雷效果，请注意以下事项：

- 确认设备接地端都与大地保持良好接触；
- 确认电源插座与大地保持良好接触；
- 合理布线，避免内部感应雷；
- 室外布线时，建议使用信号防雷器。



说明：详细防雷措施请参见《设备防雷安装手册》。

## 安装台

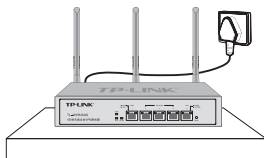

将路由器安装在水平工作台上，并注意以下事项：

- 确认工作台平稳、牢固，且能承受至少2Kg重量；
- 保持室内通风良好；
- 电源插座与路由器距离不超过1.5米，且应放置于便于操作的位置，方便设备拔出。

## 2.3 安装工具准备

- 防静电手腕
- 网线

## 2.4 产品安装



注意：路由器机壳周围预留5~10cm空隙，确保散热和空气流通，路由器表面避免摆放其他重物。

## ■ 安装脚垫

1. 将路由器的底部朝上放置于足够大且稳定的桌面上；
2. 逐个揭去4个脚垫的胶面保护纸，分别黏贴在位于机壳底部四角的圆形凹槽中；如图2-1所示；



图2-1 安装脚垫示意图

## ■ 安装天线

根据无线工作频段的不同，企业级无线VPN路由器系列产品可分为单频路由器产品（如TL-WVR300、TL-WVR302、TL-WVR308、TL-WVR450、TL-WVR458、TL-WVR450G、TL-WVR458G、TL-WVR458P）和双频路由器产品（如TL-WVR900G、TL-WVR1200G、TL-WVR1300G、TL-WVR1750G）两类，其随机配送的天线类型及安装过程有所不同。

### 1. 安装前确认

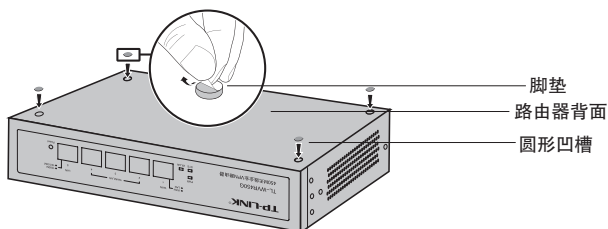
单频路由器产品随机配送的天线为黑色2.4GHz天线，如图2-2所示（对于TL-WVR302、TL-WVR308、TL-WVR450、TL-WVR458，路由器和天线为一体，因此无需配送天线）。



图2-2 单频路由器产品配套天线示意图

双频路由器产品随机配送的天线为冷灰色2.4GHz天线和黑色5GHz天线，并配有天线专用包装袋，包装袋上有天线频段标识，如图2-3所示。

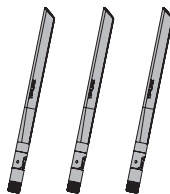

图2-3 双频路由器产品配套天线示意图

## 2. 安装天线

对于单频无线路由器产品，先将天线接到产品机身上的天线接头上，再顺时针旋紧天线，如图2-4所示。

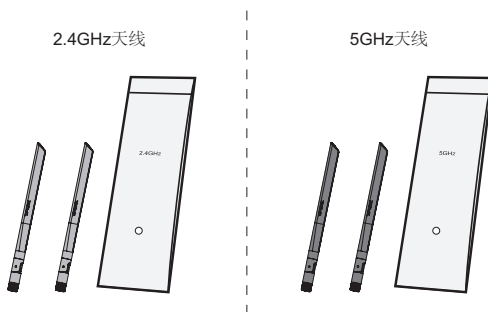

图2-4 单频路由器产品安装天线示意图

对于双频无线路由器产品，产品身上的天线接头分为2.4GHz和5GHz两种，可通过天线接头下方的频段标识及天线接头周围的色块加以区分（2.4GHz频段天线接头四周有冷灰色色块，5GHz频段天线接头则无色块），需将2.4GHz天线和5GHz天线旋进产品机身上对应频段的天线接头，如图2-5所示。

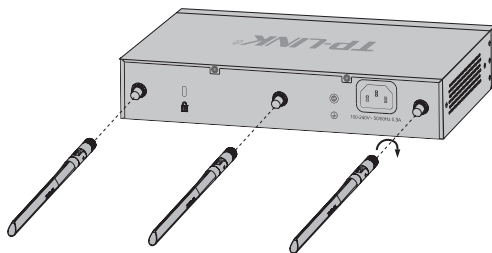

图2-5 双频路由器产品安装天线示意图

## 第3章 硬件连接

### 3.1 连接线缆

将路由器的WAN口连接Internet, LAN口连接局域网, 便可组建自己的网络。

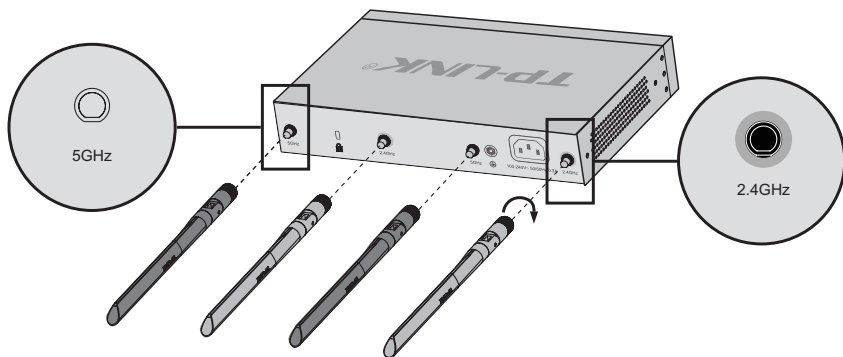
#### ■ 连接Internet

- 如果您采用光纤接入的方式, 请用网线将路由器的WAN口和光纤收发器相连;
- 如果您采用DSL/Cable Modem接入方式, 请用网线将路由器的WAN口和Modem相连;
- 如果您采用以太网宽带接入的方式, 请用网线将路由器的WAN口与ISP提供的接口相连。

#### ■ 连接局域网

用一根网线连接路由器的LAN口和局域网中的集线器、交换机, 也可以与计算机直接相连, 如图3-1所示。



图3-1 路由器连接线缆示意图



说明:

- 对于10Base-T以太网, 建议使用3类或以上的UTP/STP线;
- 对于100Base-TX以太网, 建议使用5类或以上UTP/STP线;
- 对于1000Base-T以太网, 建议使用超5类UTP/STP线;
- 路由器以太网口自动翻转功能默认开启, 采用5类双绞线连接以太网时, 标准网线或交叉网线均可;
- 不要将RJ45端口连接电话线;
- 上电后, 对于TL-WVR450G/ TL-WVR458G/TL-WVR900G/TL-WVR1200G/TL-WVR1300G/TL-WVR1750G六款机型请检查 1000M/100M/10M指示灯, 若指示灯亮表示链路已正常连通; 指示灯灭表示链路不通, 请检查链路。对于其他机型, 请检查Link/Act指示灯状态, 若Link/Act灯亮表示链路已正常连通; Link/Act灯灭表示链路不通, 请检查链路。

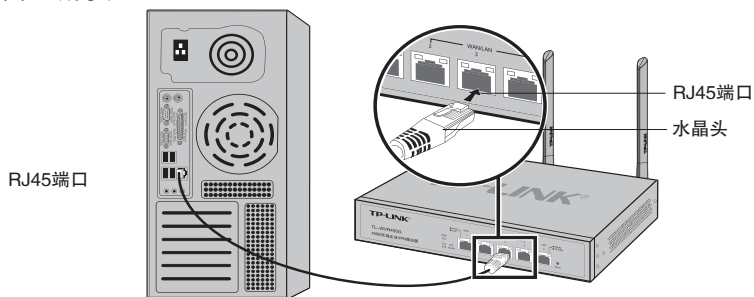
## 3.2 连接电源

路由器使用交流电源：

1. 检查选用电源与路由器标示的电源要求一致；
2. 路由器原装电源线连接路由器与电源插座，为了方便操作，请将设备放置在插座附近。



图3-2 电源连接示意图



注意：供电系统的电源要求与大地良好接触，确认设备供电电源开关的位置，以便在发生事故时，能够及时切断供电电源。

## 3.3 设备初始化

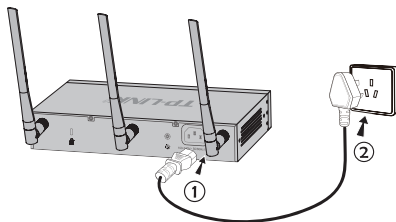
接通电源后路由器将自动进行初始化，SYS指示灯会先闪烁一次，此后等待一段时间（约两分钟），直至SYS指示灯再次开始闪烁，此时系统初始化完成。

## 3.4 安装后检查

安装后请检查以下事项：

- 检查路由器周围是否有足够的散热空间，空气流通是否顺畅；
- 检查电源插座供电是否符合路由器规格；
- 检查电源、路由器等设备都已正确接地；
- 检查路由器与其它网络设备是否连接正常。



注意：本产品专为通信运营商管理的机房使用设计，请按以上提示进行安装维护。



## 第4章 配置指南

### 4.1 设置计算机

1. 普通PC使用网线正确连接路由器任意一个LAN口；
2. 设置PC上网方式为自动获取IP地址。

### 4.2 设置路由器

3. 打开浏览器（以IE浏览器为例），在地址栏中输入 tplogin.cn，回车；

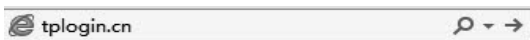

4. 首次登录时，需自行设置管理员账号，依次输入用户名及密码，点击确认，如图4-11所示。后续登录时，使用该账号进入配置界面。

创建账户与密码

请先设置用户名和管理员密码，以管理路由器。管理员密码是进入路由器管理页面的凭证，确认提交前请牢记管理员账户和密码。

请设置新用户名

请设置新密码

请再次输入新密码

确定

图4-1 用户首次登陆



说明：用户名支持输入1-31位数字，字母（区分大小写），“.”、“@”、“-”、“\_”的组合，密码支持输入6-15位数字，字母（区分大小写），以及符号（不包括空格）的组合。

5. 成功登录后会弹出设置向导界面。如果没有自动弹出，可以单击主页左下方的“快速配置”菜单进入。
6. 请进行接口模式设置，如图4-2所示。选择WAN口数量，并单击“下一步”，分别对每一个WAN口进行设置。



图4-2 接口模式设置

7. 请依次对每一个WAN口进行设置，在“连接方式”一栏提供了三种连接方式，可以根据自身情况进行选择。

1) 如果连接方式为“PPPoE拨号”，即ADSL虚拟拨号方式，则需要填写网络服务商提供的上网账号与密码，如图4-3所示。

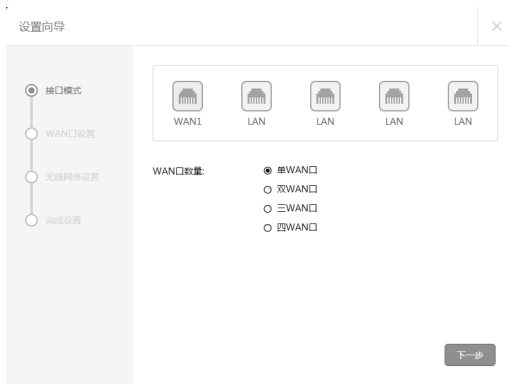

图4-3 WAN口设置-PPPoE拨号

2) 如果连接方式为“动态IP”，即可自动从网络服务商处获取IP地址，则不需填写任何内容。

3) 如果连接方式为“静态IP”，即拥有网络服务商提供的固定IP地址，则需要填写IP地址、子网掩码、网关地址和DNS服务器等内容，如图4-4所示。

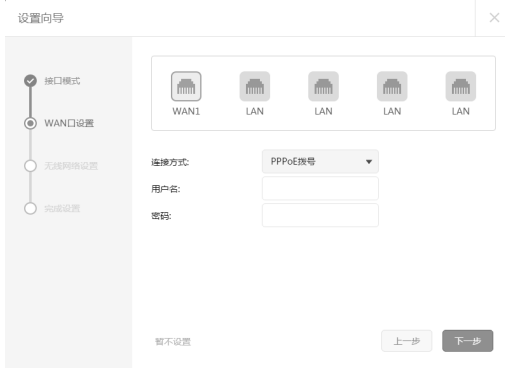

图4-4 WAN口设置-静态IP

8. 设置完成后，单击“下一步”，进行无线设置。如图4-5所示，对无线名称和无线密码进行设置。



图4-5 无线网络设置

9. 设置完成后，单击“下一步”，进行完成设置。如图4-6所示，可对设置的接口信息和无线信息进行确认。确认无误后，单击“完成”，路由器会自动进行配置并重启。



图4-6 完成设置

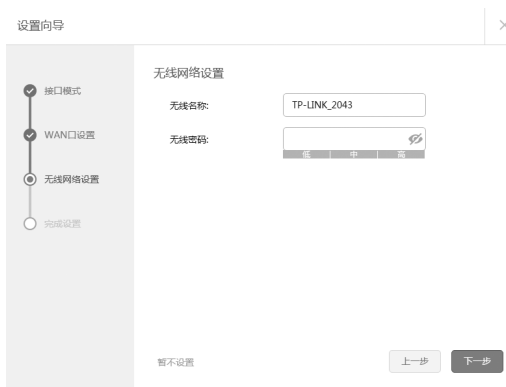

注意：以上设置步骤以TL-WVR450G为例，其他机型的设置向导会略有不同，请以实际情况为准。

## 4.3 登录成功

经过上述步骤即可成功登录路由器管理界面首页，如图4-7所示。点击左上角本公司的商标，可以方便的访问本公司主页 (<http://www.tp-link.com.cn>)；点击主页左侧的主菜单栏即可进行相应功能的配置。



图4-7 路由器管理界面首页

## 4.4 无线网络连接

如果需要使用无线网络，**首先必须确定计算机已经配备无线网卡**，拔去计算机与路由器之间的网线，然后按照如下步骤进行操作（以Windows 8系统为例）。

1. 单击任务栏右下角“网络”图标，弹出网络选项框。

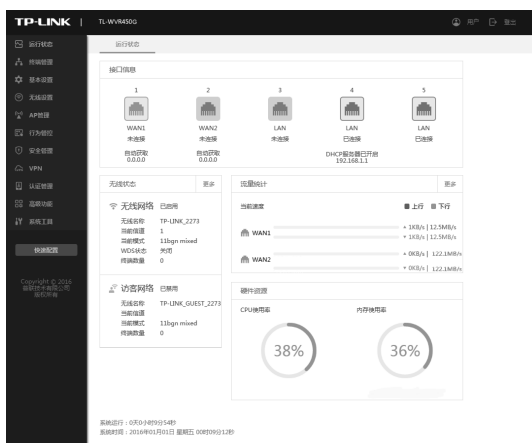

图4-8 单击“网络”图标

2. 选择在前面步骤里设置好的路由器的无线网络名称，单击“连接”。



图4-9 选择无线网络

3. 输入路由器设置的无线网络密码，单击“下一步”。



图4-10 输入无线网络密码

4. “已连接”标识时，表示电脑已经成功加入无线网络。



图4-11 无线连接成功

## 附录A 常见故障处理

### 问题1. 忘记路由器用户名和密码怎么办？

路由器可以通过Reset键恢复出厂设置。操作方法为：

通电状态下，长按Reset键，待系统指示灯闪烁5次后松开Reset键，路由器将自动恢复出厂设置并重启。恢复出厂设置后，默认管理地址是tplogin.cn，用户在恢复出厂设置后首次登录时需自定义用户名和密码。

### 问题2. 电源指示灯显示不正常怎么办？

电源系统正常工作时，电源指示灯应保持常亮。若电源指示灯不亮，请进行以下检查：

电源与路由器所要求的电源是否匹配，正常值：

TL-WVR300/TL-WVR302/TL-WVR308/TL-WVR450/TL-WVR458/

TL-WVR450G为100-240V~50/60Hz 0.3A；

TL-WVR458G为 100-240V~50/60Hz 0.4A；

TL-WVR900G/TL-WVR1200G/TL-WVR1300G为100-240V~50/60Hz 0.5A；

TL-WVR1750G为100-240V~50/60Hz 0.6A；

TL-WVR458P为53.5V-1.13A。

### 问题3. 无法登录路由器WEB管理界面怎么办？

请通过以下方法进行检查：

1. 观察指示灯的状态，检查相应端口线缆是否正常连接；同时确认端口没有被禁用，可以换另外一个物理端口登录路由器；
2. 如果是通过本地计算机管理路由器，请确保本地计算机为“自动获得IP地址”；
3. 如果您之前管理过路由器，请确认是否更改过路由器管理IP或管理端口，如果忘记了路由器的管理IP或管理端口，建议您通过Reset键将路由器恢复出厂设置后再进行管理。

### 问题4. 不能正常浏览管理界面怎么办？

1. 如果是界面显示异常，请升级或更换其他浏览器；
2. 如果是窗口弹出被禁止，请降低浏览器安全设置。

## 附录B 技术参数规格

### ■ 硬件规格

产品型号		TL-WVR300	TL-WVR302	TL-WVR308	TL-WVR450	TL-WVR458	TL-WVR450G	
端口	WAN端口	1FE	1FE	1FE	1FE	1FE	1GE	
	WAN / LAN端口	3FE	3FE	3FE	3FE	3FE	3GE	
	LAN端口	1FE	1FE	5FE	1FE	4FE	1GE	
	USB	0						
无线速率		300Mbps			450Mbps			
天线		2根外置可拆卸5dBi全向天线，2×2 MIMO	2根外置不可拆卸5dBi全向天线，2×2MIMO	3根外置不可拆卸5dBi全向天线，3×3MIMO		3根外置可拆卸5dBi全向天线，3×3MIMO		
指示灯	每端口	Link/Act					WAN/LAN、1000/100/10M	
	每设备	PWR、SYS、WLAN		SYS			PWR、SYS、WLAN	
使用环境		工作温度：0°C~40°C；存储温度：-40°C~70°C 工作湿度：10%~90%RH 不凝结；存储湿度：5%~90%RH 不凝结						
输入电源		100-240V~，50/60Hz						
散热方式		无风扇设计，利用散热片传导散热						
尺寸(L×W×H) (mm)		209*126*26					250*158*44	

## ■ 硬件规格(续)

产品型号		TL-WVR458G	TL-WVR900G	TL-WVR1200G	TL-WVR1300G	TL-WVR1750G	TL-WVR458P
端口	WAN端口	1GE	1GE	1GE	1GE	1GE	1FE
	WAN / LAN端口	3GE	3GE	3GE	3GE	3GE	3FE
	LAN端口	5GE	1GE	1GE	1GE	1GE	5FE
	USB	1					0
无线速率		450Mbps	433Mbps 11AC (5GHz) + 450Mbps 11N (2.4GHz)	867Mbps 11AC (5GHz) + 300Mbps 11N (2.4GHz)	867Mbps 11AC (5GHz) + 450Mbps 11N (2.4GHz)	1300Mbps 11AC (5GHz) + 450Mbps 11N (2.4GHz)	450Mbps
天线		3根外置可拆卸 5dBi全向天线, 3×3MIMO	3根外置可拆卸 2.4GHz 5dBi全向天线, 1根外置可拆卸 5GHz 5dBi全向天线	2根外置可拆卸 2.4GHz 5dBi全向天线, 2根外置可拆卸 5GHz 5dBi全向天线	3根外置可拆卸 2.4GHz 5dBi全向天线, 2根外置可拆卸 5GHz 5dBi全向天线	3根外置可拆卸 2.4GHz 5dBi全向天线, 3根外置可拆卸 5GHz 5dBi全向天线	3根外置可拆卸 5dBi全向天线, 3×3MIMO
指示灯	每端口	WAN/LAN、1000/100/10M					Link/Act
	每设备	PWR、SYS、WLAN、USB	PWR、SYS、2.4GHz、5GHz、USB				SYS
使用环境		工作温度：0°C~40°C；存储温度：-40°C~70°C 工作湿度：10%~90%RH 不凝结；存储湿度：5%~90%RH 不凝结					
输入电源		100-240V~, 50/60Hz					53.5V-1.13A
散热方式		无风扇设计，利用散热片传导散热					
尺寸(L×W×H)(mm)		250*158*44		294*207*44		209*126*26	



## ■ 软件规格

产品型号		TL-WVR300/TL-WVR302/TL-WVR308	TL-WVR450/TL-WVR458/TL-WVR450G/TL-WVR458P	TL-WVR458G/TL-WVR900G/TL-WVR1200G/TL-WVR1300G/TL-WVR1750G	
终端管理		一键拉黑、上网时间限制、上网速度限制			
基本设置	接口设置	WAN设置、LAN设置			
	接入方式	动态IP、静态IP、PPPoE			
	DHCP服务	DHCP服务器、静态地址分配			
	流量均衡	带宽均衡	支持		
		流量均衡	支持		
		特殊应用程序选路	支持		
ISP选路		支持			
无线功能	SSID广播	支持			
	Multi-SSID	支持			
	访客网络	支持			
	WDS无线桥接	支持			
	无线安全	无线加密	支持		
		用户隔离	支持		
无线MAC地址过滤		支持			
AP管理	AP设置	软件升级	支持		
	无线网络设置	即插即用	支持		
		无线安全	无线加密	支持	
			内部隔离	支持	
		VLAN	支持		
行为管控	应用控制	IM软件限制	QQ/Web QQ/飞信/阿里旺旺/TM/多玩YY/企业QQ/微信/陌陌/新浪微博/知乎		
	视频软件限制	腾讯视频/PPStream/PPTV/快播/风行/皮皮/UUSee/CNTV/爱奇艺/斗鱼直播/搜狐视频/优酷视频			
	音乐软件限制	酷狗/酷我/QQ音乐/百度音乐/网易云音乐			

## ■ 软件规格 (续)

产品型号		TL-WVR300/TL-WVR302/TL-WVR308	TL-WVR450/TL-WVR458/TL-WVR450G/TL-WVR458P	TL-WVR458G/ TL-WVR900G/TL-WVR1200G/TL-WVR1300G/TL-WVR1750G
行为 管控	应用 控制	购物休闲软件	手机京东/淘宝	
		新闻资讯软件	扎克 (ZAKER) /今日头条/网易新闻	
		P2P软件限制	迅雷与迅雷看看/比特彗星/电驴/QQ旋风/FlashGet	
		金融软件限制	大智慧/分析家/同花顺/钱龙/指南针/证券之星/招商证券/银河证券/国泰君安/益盟操盘手/东方财富通/华泰证券	
		网络游戏限制	QQ游戏/迅雷游戏/联众世界/浩方平台/梦幻西游/魔兽世界/跑跑卡丁车/QQ农场等	
		应用商店限制	PP助手/豌豆荚/应用宝	
		基础应用限制	HTTP/HTTPS/MSS/RTSP	
		白名单	QQ	
	网站 过滤	网站分组	支持	
		网站过滤	支持	
	文件下载	支持		
	带宽限制	支持		
	访问控制	支持		
防 火 墙	ARP防护	IP MAC绑定、ARP扫描、GARP		
	有线MAC过滤	支持		
	攻击防护	防DoS类、扫描类、可疑包三大类常见攻击		
VPN	IPSec VPN	5条隧道	10条隧道	
	PPTP/L2TP VPN	10条隧道		
认证 管理	WEB认证	支持		
	微信连Wi-Fi/微信强制关注	支持		
	用户管理	支持		
高级 功能	路由设置	策略选路	支持	
		静态路由	支持	
	NAT 设置	一对一NAT	支持	
		多网段NAT	支持	
		ALG	支持	

## ■ 软件规格 (续)

产品型号		TL-WVR300/TL-WVR302/TL-WVR308	TL-WVR450/TL-WVR458/TL-WVR450G/TL-WVR458P	TL-WVR458G/TL-WVR900G/TL-WVR1200G/TL-WVR1300G/TL-WVR1750G
高级功能	虚拟服务器	虚拟服务器	支持	
		NAT-DMZ	支持	
	动态DNS		花生壳、科迈、3322	
	UPnP服务		支持	
	文件共享		不支持	支持
	IP流量统计		支持	
	端口监控		支持	
系统工具	设备管理	恢复出厂设置	支持	
		备份与导入配置	支持	
		重启路由	支持	
		自动清理	支持	
		软件升级	支持	
	诊断工具		Ping检测、路由跟踪检测	
	时间设置		支持	
	系统日志		支持	
	系统管理	远程管理	支持	
		系统管理设置	支持	

# TP-LINK®

**普联技术有限公司**  
TP-LINK TECHNOLOGIES CO., LTD.

公司地址：深圳市南山区深南路科技园工业厂房24栋南段1层、3-5层、28栋北段1-4层  
公司网址：<http://www.tp-link.com.cn> 技术支持E-mail：[smb@tp-link.com.cn](mailto:smb@tp-link.com.cn)  
技术支持热线：400-8863-400 7103502595 REV2.0.5